

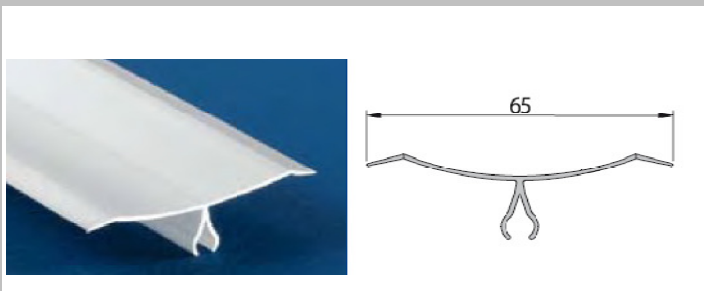

PVC Hygieneleisten für den Kühl- und Gefirrräume

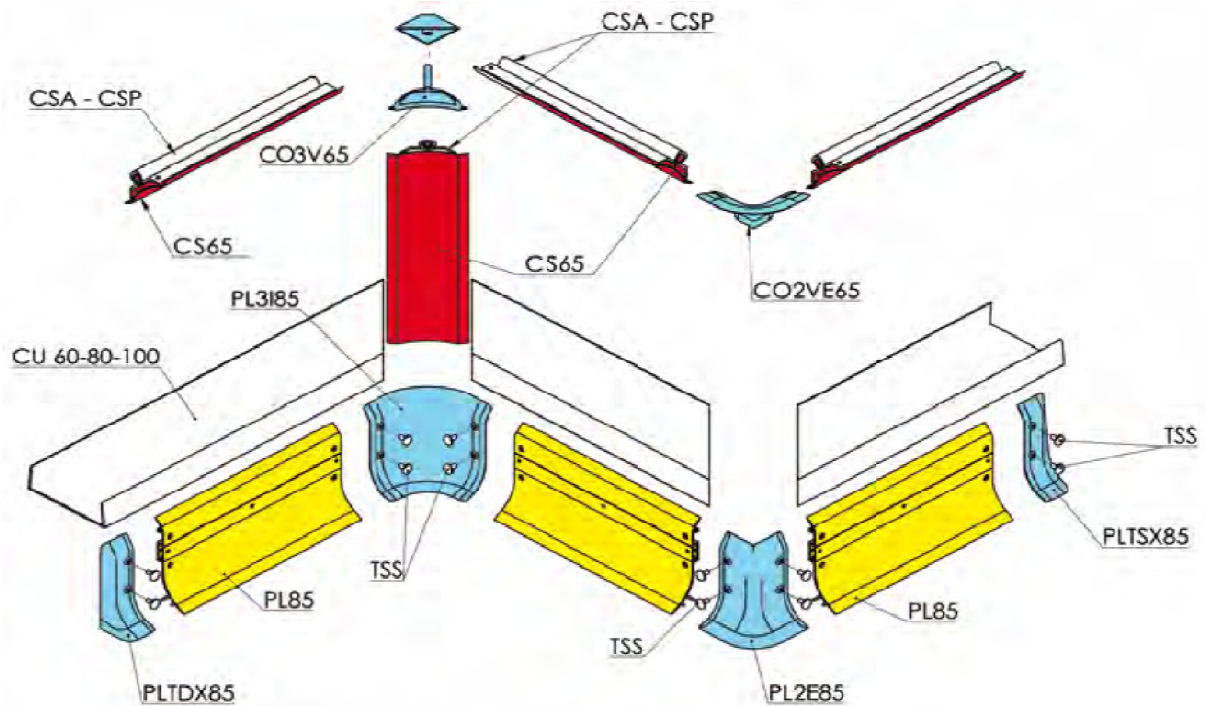

CS 65

Material PVC
Farbe RAL ähnlich 9002
Länge 4000 mm
VE 50 Stück
Preis je Stück Einzelabnahme
Preis je Stück Paketannahme



CSP

Material PVC
Farbe RAL ähnlich 9002
Länge 4000 mm
VE 25 Stück
Preis je Stück Einzelabnahme
Preis je Stück Paketannahme

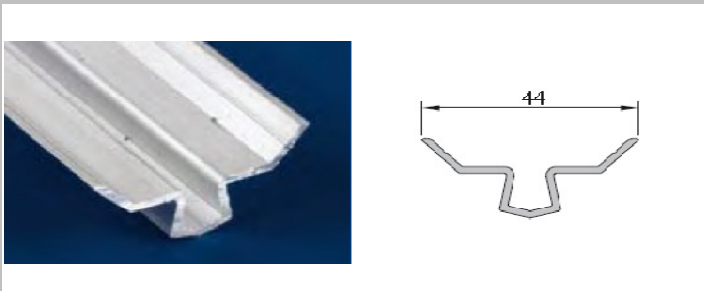

CSA

Material Aluminium
Farbe ALU blank
Länge 4000 mm
VE 25 Stück
Preis je Stück Einzelabnahme
Preis je Stück Paketannahme

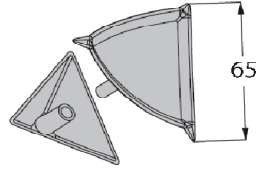
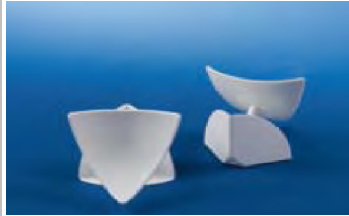

CO3V65

Material PVC
Farbe RAL ähnlich 9002
VE 25 Stück
Paket 100 VE
Preis je Stück
Preis je Stück VE abnahme

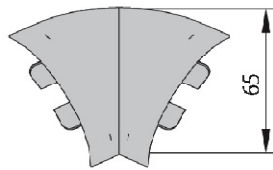

CO2VE 65

Material PVC
Farbe RAL ähnlich 9002
VE 25 Stück
Paket 100 VE
Preis je Stück
Preis je Stück VE abnahme

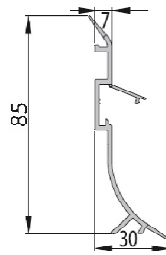

PL 85

Material PVC
Farbe RAL ähnlich 9002
Länge 4000 mm
VE 15 Stück
Preis je Stück Einzelabnahme
Preis je Stück Paketabnahme

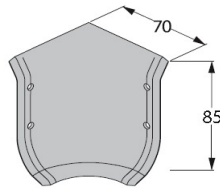

PL2I 85

Material PVC
Farbe RAL ähnlich 9002
VE 25 Stück
Paket 50 VE
Preis je Stück VE abnahme
Preis je Stück Paketabnahme

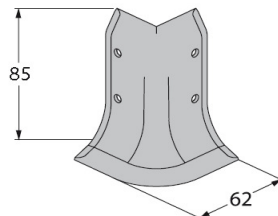

PL2E 85

Material PVC
Farbe RAL ähnlich 9002
VE 25 Stück
Paket 50 VE
Preis je Stück VE abnahme
Preis je Stück Paketabnahme

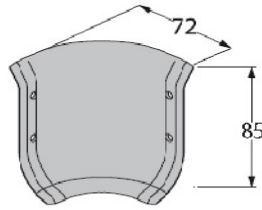

PL3I 85

Material PVC
Farbe RAL ähnlich 9002
VE 25 Stück
Paket 50 VE
Preis je Stück VE abnahme
Preis je Stück Paketannahme

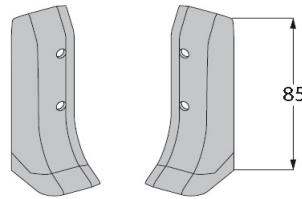

PLTDX 85 / PLTSX 85

Material PVC
Farbe RAL ähnlich 9002
VE 25 Stück
Paket 100 VE
Preis je Stück VE abnahme
Preis je Stück Paketannahme

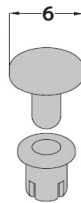

TSS

Material Nylon
Farbe Weiß
VE 250 Stück
Preis je Stück VE abnahme

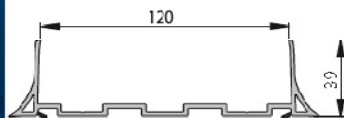
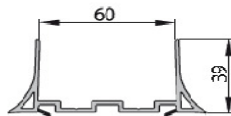
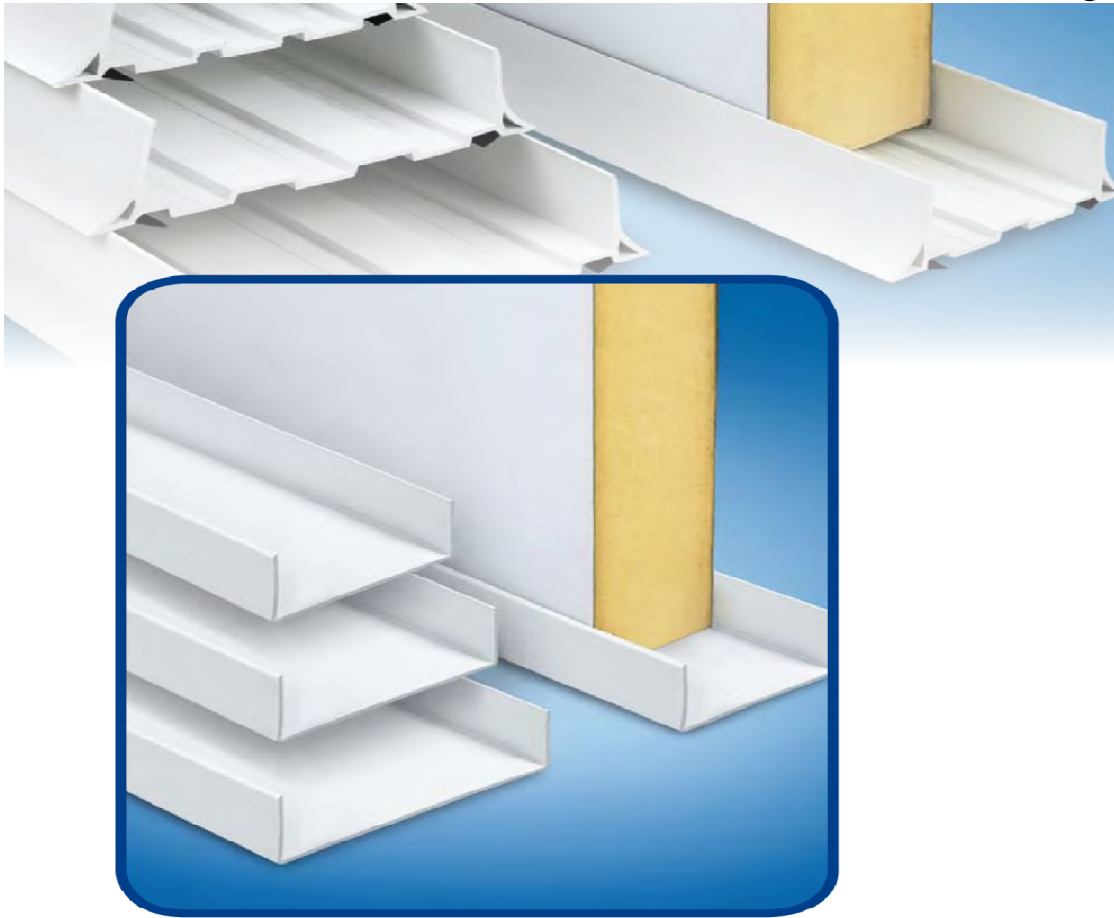

CH 60

Material PVC
Farbe RAL ähnlich 9002
Preis je Stück 4000 mm

CH 80

Preis je Stück 4000 mm

CH 100

Preis je Stück 4000 mm

CH 120

Preis je Stück 4000 mm

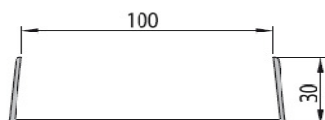
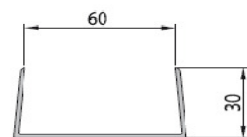

CU 60

Material PVC
Farbe RAL ähnlich 9002
Preis je Stück 4000 mm

CU 80

Preis je Stück 4000 mm

CU 100

Preis je Stück 4000 mm



PVC-Leisten System Modular

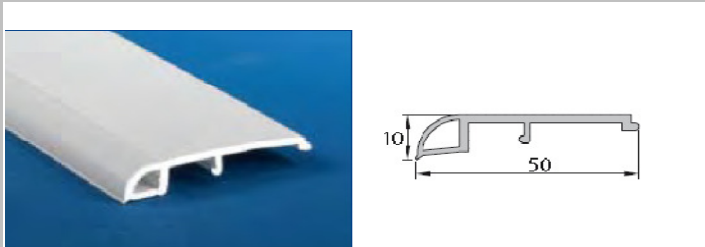
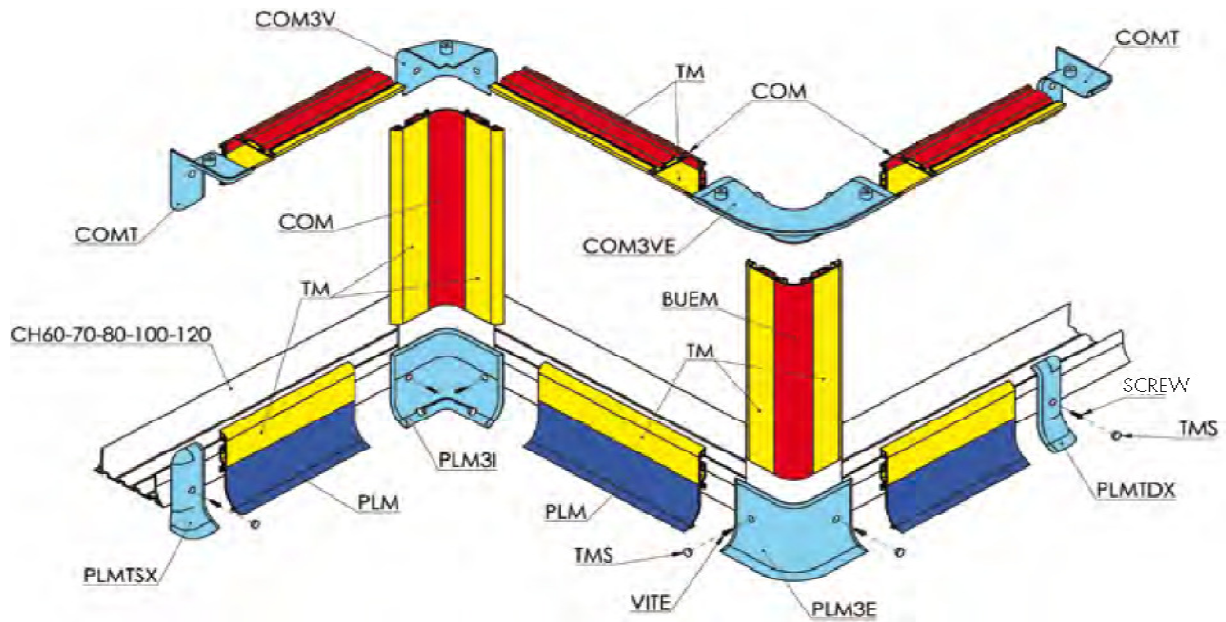

TM

Material PVC
Farbe RAL ähnlich 9010
Länge 4000 mm
VE 40 Stück
Preis je Stück Einzelabnahme
Preis je Stück Paketannahme

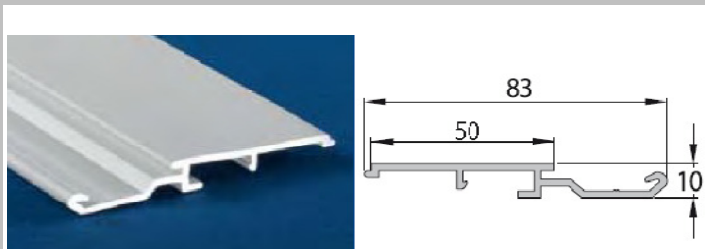

EXM

Material PVC
Farbe RAL ähnlich 9010
Länge 4000 mm
VE 20 Stück
Preis je Stück Einzelabnahme
Preis je Stück Paketannahme



PLM

Material PVC
Farbe RAL ähnlich 9010
Länge 4000 mm
VE 10 Stück
Preis je Stück Einzelabnahme
Preis je Stück Paketannahme

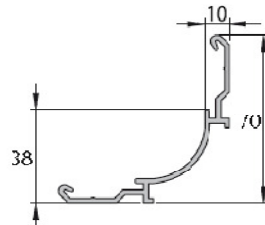

COM

Material PVC
Farbe RAL ähnlich 9010
Länge 4000 mm
VE 10 Stück
Preis je Stück Einzelabnahme
Preis je Stück Paketannahme

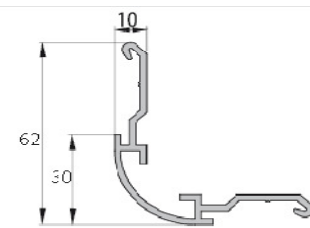

BUEM

Material PVC
Farbe RAL ähnlich 9010
Länge 4000 mm
VE 10 Stück
Preis je Stück Einzelabnahme
Preis je Stück Paketannahme

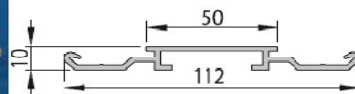

BUM

Material PVC
8 Farbe
Länge 4000 mm
VE 10 Stück
Preis je Stück Einzelabnahme
Preis je Stück Paketannahme

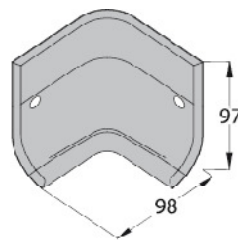

PLM3I

Material PVC
Farbe RAL ähnlich 9010
VE 25 Stück
Paket 50 VE
Preis je Stück VE abnahme
Preis je Stück Paketannahme

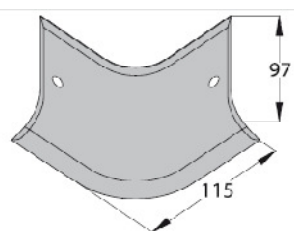

PLM3E

Material PVC
Farbe RAL ähnlich 9010
VE 25 Stück
Paket 50 VE
Preis je Stück VE abnahme
Preis je Stück Paketannahme



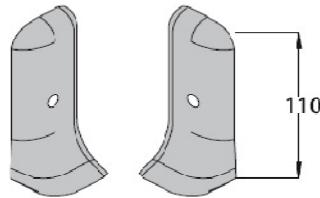

PLMI DX/SX

Material PVC
Farbe RAL ähnlich 9010
VE 25 Stück
Paket 100 VE
Preis je Stück VE abnahme
Preis je Stück Paketannahme

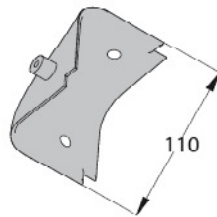

COM3 V

Material PVC
Farbe RAL ähnlich 9010
VE 25 Stück
Paket 50 VE
Preis je Stück VE abnahme
Preis je Stück Paketannahme

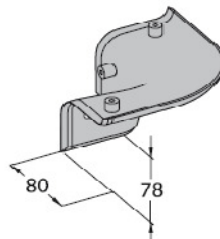

COM3 VE

Material PVC
Farbe RAL ähnlich 9010
VE 25 Stück
Paket 25 VE
Preis je Stück VE abnahme
Preis je Stück Paketannahme

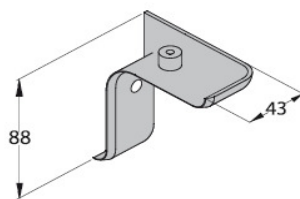

COMT

Material PVC
Farbe RAL ähnlich 9010
VE 25 Stück
Paket 50 VE
Preis je Stück VE abnahme
Preis je Stück Paketannahme

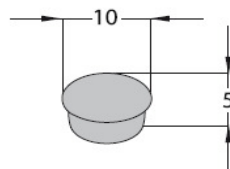

TMS

Material Polyethylen
Farbe RAL ähnlich 9010
VE 500 Stück
Preis je Stück VE abnahme



Stoßleisten System Modular

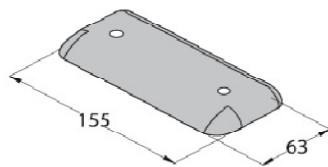

BUMT 150

Material PVC
Farbe RAL ähnlich 9010
VE 25 Stück
Paket 50 VE
Preis je Stück VE abnahme
Preis je Stück Paketannahme



BUMT 250

Material PVC
Farbe RAL ähnlich 9010
VE 25 Stück
Paket 25 VE
Preis je Stück VE abnahme
Preis je Stück Paketannahme



Fußeleisten System Modular

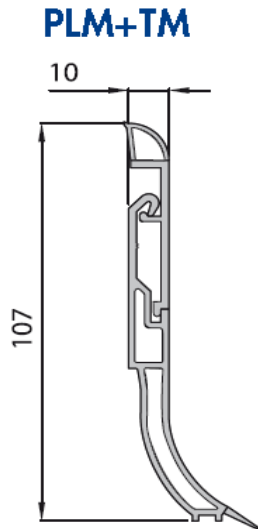

Innenecke System Modular

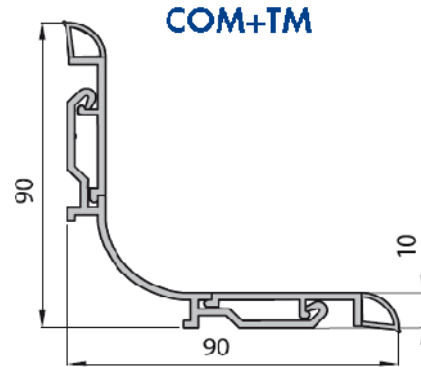

Außenecke System Modular

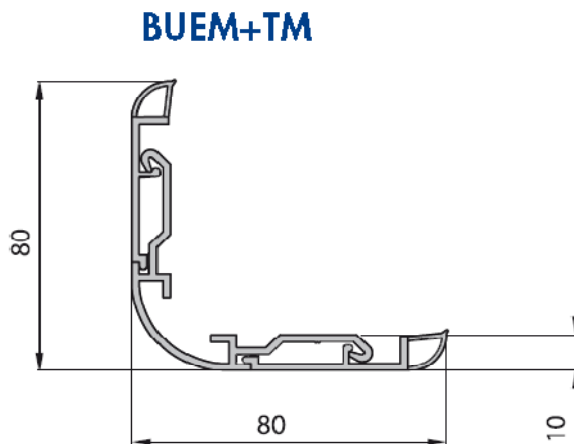

Außenecke breit System Modular

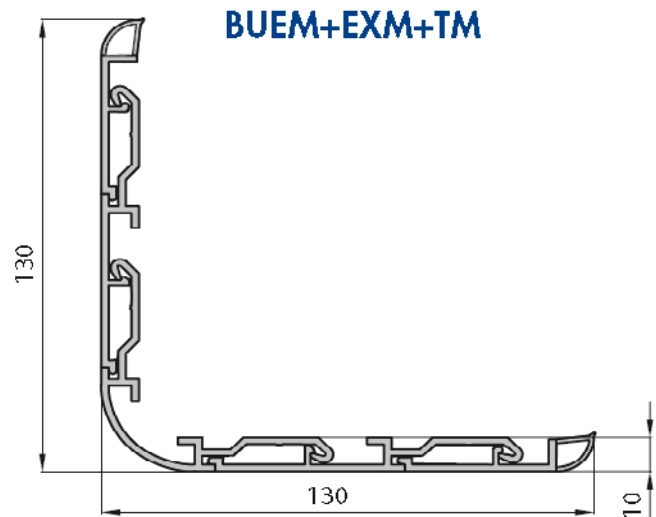

Stoßleisten

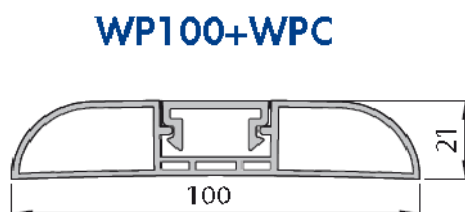

Stoßleisten System Modular

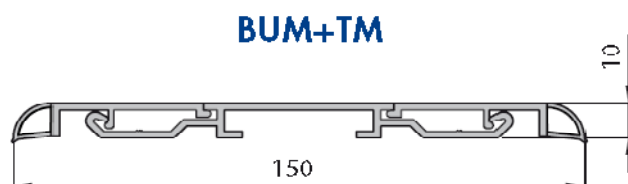

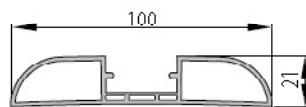
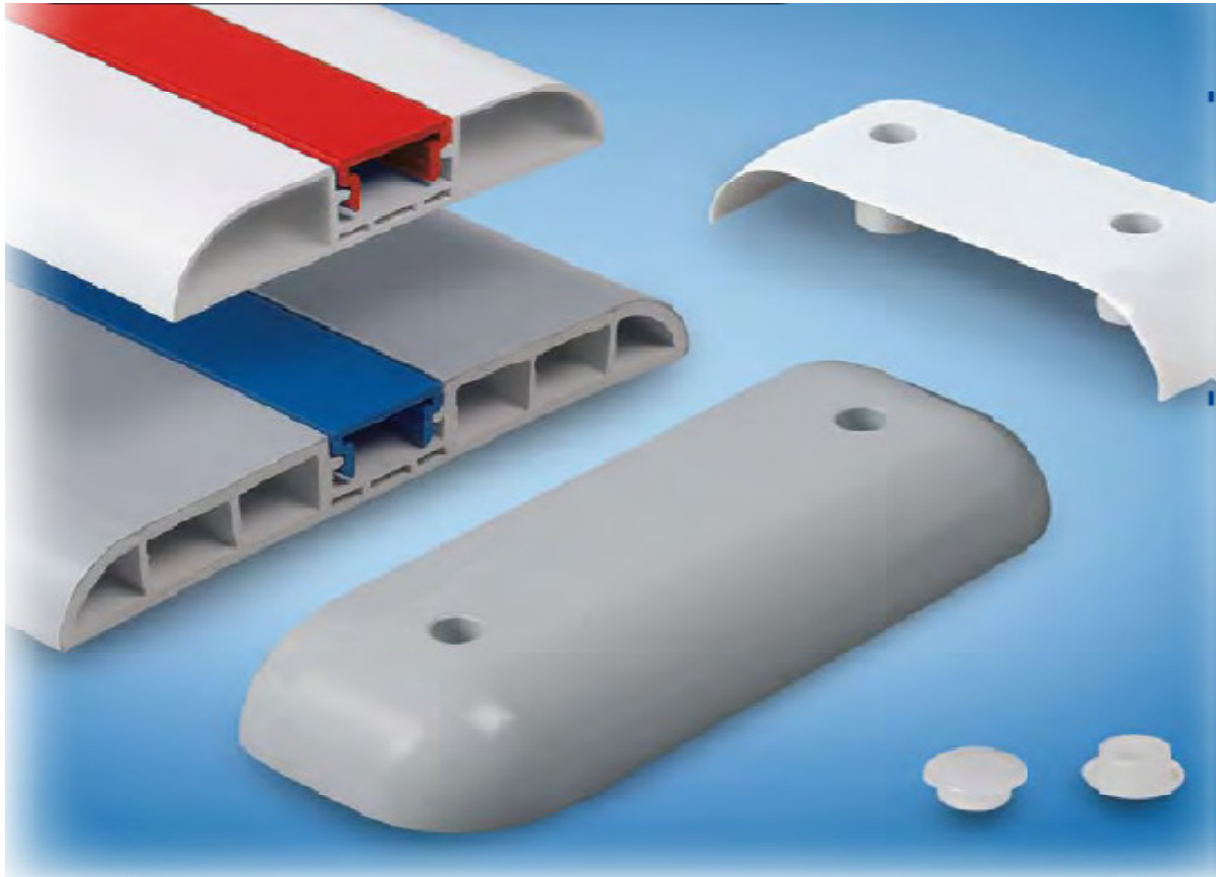

WPM 100

Material PVC
Farbe RAL ähnlich 9002
Länge 4000 mm
VE 8 Stück
Preis je Stück Einzelabnahme
Preis je Stück Paketannahme

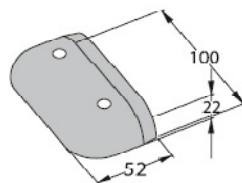

WPT 100

Material PVC
Farbe RAL ähnlich 9002
VE 25 Stück
Paket 50 VE
Preis je Stück VE abnahme
Preis je Stück Paketannahme

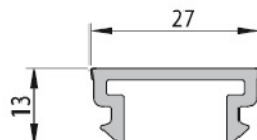

WPC

Material PVC
8 Farbe
VE 25 Stück
Paket 50 VE
Preis je Stück VE abnahme
Preis je Stück Paketannahme